

取扱説明書

cosmonature

2WAY パネルヒーター

家庭用

この度はお買い上げいただきまして誠にありがとうございます。

品番 **MIYAPN-21**

商品を安全に正しくお使いいただくために、ご使用の前に「取扱説明書」と「保証書」を最後まで必ずお読みください。

お読みになったあとは、いつでも見られるところに大切に保管してください。

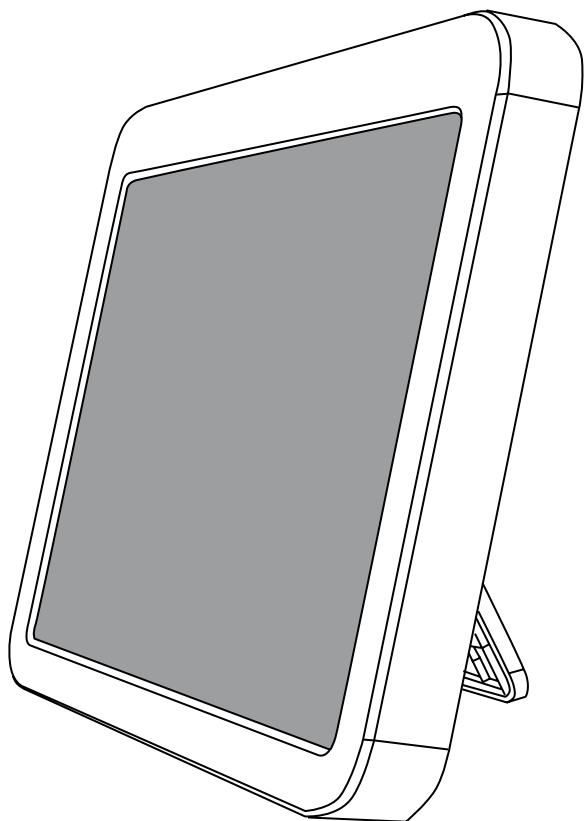

もくじ

安全上のご注意	2 ~ 3
（設置場所について）	4 ~ 5
設置のしかた	6 ~ 7
各部のなまえ	8
使いかた	9
お手入れのしかた	10
保管のしかた・廃棄する場合	11
仕様	12
故障かな？と思ったら	14
保証とアフターサービス	15
保証書	裏表紙



この製品を使用できるのは日本国内のみです。
(Can not be used in foreign countries as designed for japan only.)

安全上のご注意





必ず守ってください

お使いになる方や他の人への危害・財産の損害を未然に防ぎ、安全にお使いいただくために、重要な内容を記載しています。ご使用になる前に、必ずこの「安全上のご注意」をよくお読みのうえ、記載事項を守って正しくお使いください。
また、お使いになる方がいつでも見られるところに必ず保存してください。

表示の説明

 警告	誤った取り扱いをすると、人が死亡または重傷を負うことが想定される内容を示しています。
 注意	誤った取り扱いをすると、人が傷害を負ったり、物的損害の発生が想定される内容を示しています。

図記号の説明



	 は、してはいけない「禁止」の内容です。
	 は、必ずしていただく「強制」の内容です。

警告

<p>異常・故障時は、すぐ使用を中止し、電源プラグを抜く</p> <p>火災・感電・けがの原因になります。</p> <ul style="list-style-type: none"> ●お買上げの販売店または、当社サービスセンターへご相談ください。 <p>【異常・故障例】 異常な振動・音・発熱 こげくさいニオイ、プラグを抜く電源コード・プラグの傷み等</p> 	<p>分解・修理・改造をしない</p> <p>発火・感電・けがの原因になります。</p> <ul style="list-style-type: none"> ●修理はお買上げの販売店または、当社サービスセンターへご相談ください。  <p>分解禁止</p>	<p>電源は必ず AC100V15A 以上のコンセントを単独使用する</p> <p>発熱・火災・感電の原因になります。</p>  <p>必ずする</p> <ul style="list-style-type: none"> ●延長コードの使用、たこ足配線などはしないでください。
<p>電源コードや電源プラグを傷つけたり、加工したり、無理にまげたり、ねじったり、引っ張ったり、高温部に近づけたり、重い物を載せたり、束ねて通電したり、挟み込んだりしない</p> <p>破損して、火災・感電の原因になります。</p> <ul style="list-style-type: none"> ●電源コードや電源プラグに異状があるときは、使用しないでください。  <p>禁止</p>	<p>電源プラグは根元まで確実に差込む</p> <p>差し込みが不完全だと、火災・感電・ショートの原因になります。</p>  <p>必ずする</p> <ul style="list-style-type: none"> ●傷んだプラグ、ゆるんだコンセントは使用しないでください。 	<p>電源プラグのほこりなどは定期的に取り取る</p> <p>プラグにホコリなどがたまると、湿気などで絶縁不良となり、火災の原因になります。</p>  <p>必ずする</p> <ul style="list-style-type: none"> ●プラグを抜き、乾いた布でふいてください。

→次ページへつづく

警告

<p>次のような方がお使いの時は特に注意する</p> <p>やけどや火災のおそれがあります。</p> <ul style="list-style-type: none"> ●自分で適切な操作が難しい方 ●とくに乳幼児・皮膚感覚の弱い方・ご年配の方・ご病気の方などに対して使用される場合は、周囲の方が十分注意してください。  <p>必ずする</p>	<p>スプレー缶などの危険物を近くに置かない</p> <p>可燃性スプレーを近くで使用しない</p> <p>爆発・火災の原因になります。</p>   <p>禁止</p>	<p>タオル・衣類など燃えやすいものをかけて使用しない</p> <p>故障や火災の原因になります。</p>   <p>禁止</p>
<p>長時間にわたり、身体や物の同じ部位に向けて使用しない</p> <p>低温やけど・脱水症状・体調不良、火災の原因になります。</p>   <p>禁止</p>	<p>水やお茶などをかけない</p> <p>感電・火災の原因になります。</p>   <p>水濡れ禁止</p>	<p>本体の開口部やすきまから指や異物などを入れない</p> <p>けが・感電・故障の原因になります。</p>   <p>接触禁止</p>
<p>就寝中や、側に人がいないときに使用しない</p> <p>やけど・火災の原因になります。</p>   <p>禁止</p>	<p>マグネットを設置するときは指などははさまないように、本体が落下しないよう注意する</p> <p>けがや破損の原因になります。</p>  <p>必ずする</p>	<p>使用中や使用後しばらくは、本体など高温部に触れない</p> <p>やけどの原因になります。</p>   <p>接触禁止</p>
<p>お手入れするとき、使わないとき、移動するときは、電源プラグをコンセントから抜く</p> <p>けがや火災・感電の原因になります。</p>  <p>プラグを抜く</p>	<p>電源プラグを抜くときは、電源コードを持たず、電源プラグを持って抜く</p> <p>コードが破損して、火災・感電・ショートの原因になります。</p>  <p>必ずする</p>	<p>ぬれた手で電源プラグや操作パネル等をさわらない</p> <p>けがや感電の原因になります。</p>   <p>濡れ手禁止</p>

警告

■ 設置場所について①

! 安全上、必ず次のようなところでお使いください
必ずする

■ スタンドを広げて、床に設置する場合

- ・本体に物が触れるおそれのないところ
- ・上から落下物のおそれのないところ
- ・安定した、表面が平らなところ
- ・周囲のものから離れたところ

熱に弱いもの、燃えやすいものに対しては、発生する熱の影響を受けないくらい十分に離してご使用ください。

■ マグネットや取付金具で、机などに設置する場合

- ・本体前面に物が触れるおそれのないところ
- ・本体前面と身体の間、3～5cm以上の距離がひらくところ
身体に密着、接触していると低温やけどの原因になります。
- ・マグネットや取付金具※でしっかりと固定され、落下のおそれのないところ

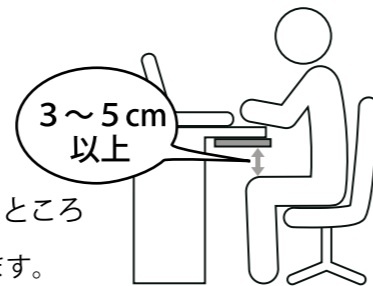

マグネットがつきにくい素材の壁面に設置する場合には、必ず付属の金具を使用し、落下しないようしっかりと固定してご使用ください。万が一の落下の危険性を避けるため、高所や頭上には設置しないでください。

- ・周囲のものから離れたところ

近くの引き出しなどに、スプレー缶など熱による爆発の恐れがあるものや熱に弱いもの、燃えやすいものがないことを確認し、発生する熱の影響を受けないくらい十分に離してご使用ください。

※設置のしかたは、本紙 6、7 ページを参照

警告

■ 設置場所について②

! 次の場所では使用しないでください
禁止

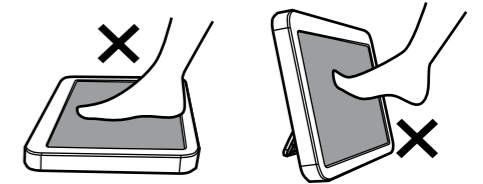

- ・本体を床に寝かせて置いたり、フロントパネルに足を置いたりする使用はしない。
火災・感電・けが・熱破損・故障の原因になります。
- ・洗濯物の下、カーテンや布類など熱に弱いもの燃えやすいものの近くでは使用しない
火災・熱破損の原因になります。
- ・凹凸がある場所や傾斜面などの不安定な場所では使用しない
誤って倒した場合、火災の原因になります。
- ・カーペットや畳、じゅうたんなどの柔らかい素材の上では使用しない
転倒したり、火災の原因になります。
- ・乳幼児の手の届くところや、ペットの近く、ペット用暖房として使用しない
感電やけが、火災など思わぬ事故を起こす原因になります。
- ・高温、多湿になる場所（浴室等）や水のかかるところでは使用しない
感電・ショート・火災・故障の原因になります。
- ・直射日光の当たるところでは使用しない
故障の原因になります。
- ・狭い場所、通気性の良くないところでは使用しない
過熱・火災の原因になります。
- ・油成分が浮遊している場所、金属粉のかかるところでは使用しない
発火・故障・火災の原因になります。
- ・スプレーがかかったり、引火性ガスなどの発生するおそれのある場所では使用しない
発火・火災の原因になります。
- ・本体を倒したり、落としたり、強い衝撃を与える可能性のあるところでは使用しない
けがや故障の原因になります。
- ・マグネット（磁石）の磁気で、影響を受ける可能性のある物品の近くで使用しない
（電子機器、クレジットカード等の磁気カード、磁気テープ、時計など）
故障や使用不可、データ損失などの原因になります。

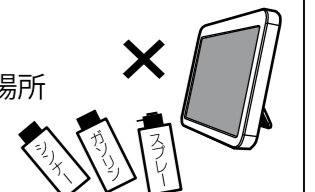
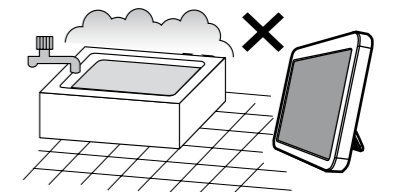
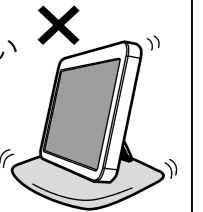
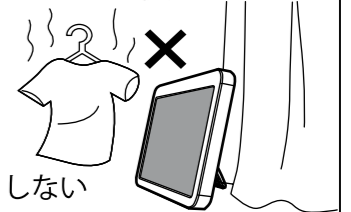

設置のしかた

警告 設置場所についての安全上のご注意（4、5ページ）を必ずよくお読みのうえ、記載事項を守って正しく設置してください。

スタンドを広げて床に設置する

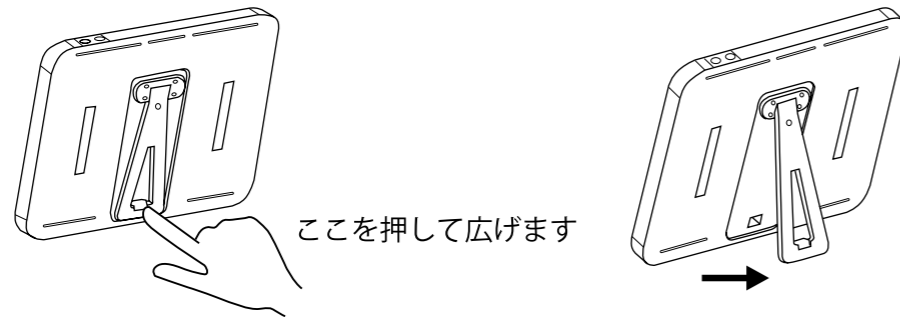

マグネットのつかない、木製デスクなどに設置する

付属の取付金具を、23cm 離して付属のネジ 4 本で固定します。
固定した取付金具に、本体の取付け用マグネット部分がくるようにして設置します。
ヒーター本体がしっかりと固定され落下の恐れが無いことを確認してから、ご使用ください。

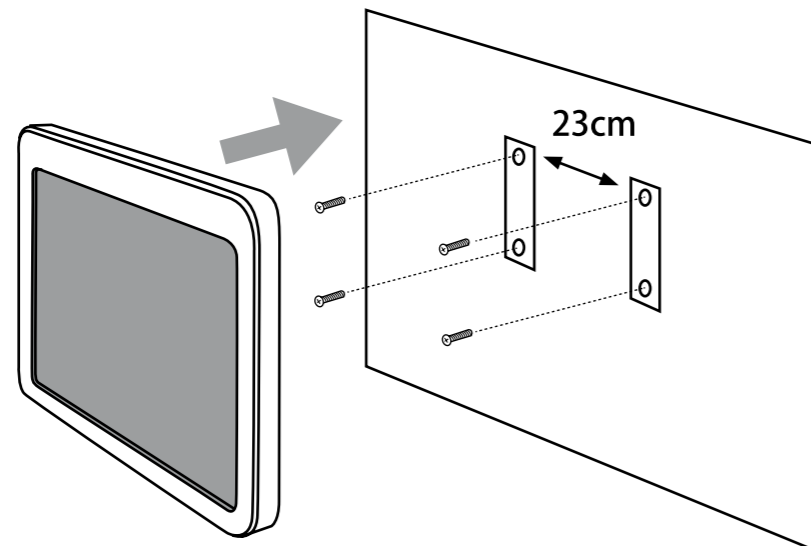

マグネットで、金属製のデスクなどに設置する

本体背面の取付け用マグネットがすべてデスクに接着されるように設置します。
ヒーター本体がしっかりと固定され落下の恐れが無いことを確認してから、ご使用ください。

天板（引き出し）の裏側に

側面に

奥面に

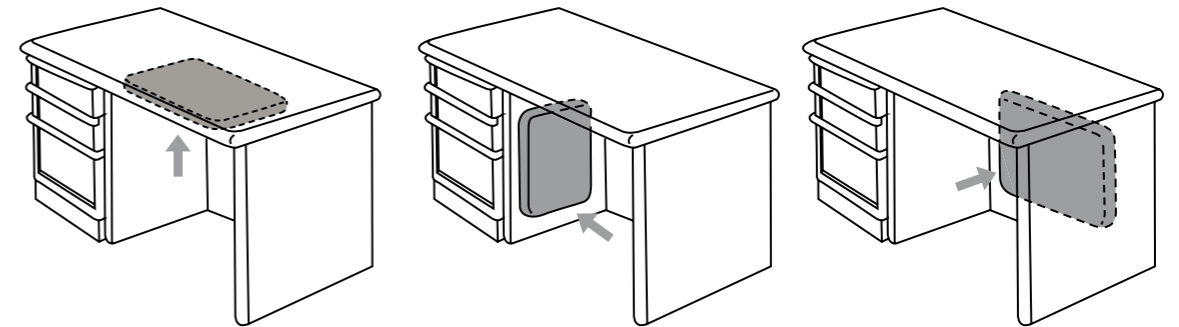

注意

引き出しを開けても、電源プラグがコンセントから抜けないように、電源ケーブルを配線してください。
製品の落下によるけが、思わぬ事故の原因になります。

警告 設置後、もう一度ご確認ください。

- ・ 設置場所についての安全上のご注意（本紙 4、5 ページ）をよくお読みのうえ、記載事項を守って正しく設置されていますか？
- ・ 製品の近くにスプレー缶など爆発の恐れのあるものはありませんか？
- ・ 製品の近くに、磁気に弱い電子機器や磁気カードなどはありますか？
- ・ 製品は、しっかりと固定され、落下の恐れはありませんか？

各部のなまえ

本体上面

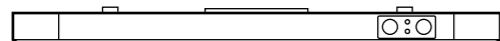

本体正面

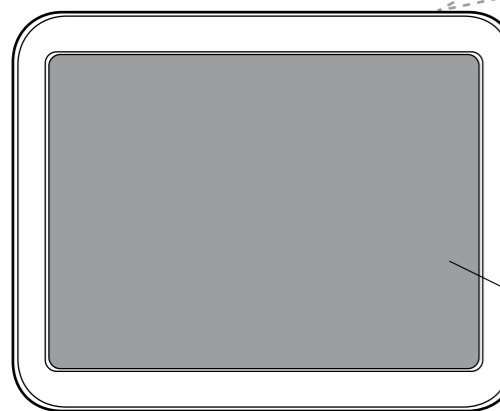

コントロールパネル

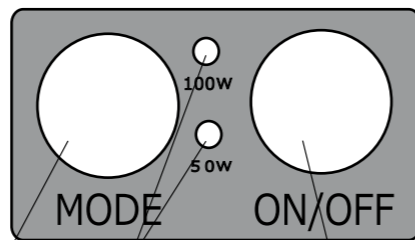

モードボタン

運転ランプ

ON/OFF ボタン

フロントパネル

本体背面

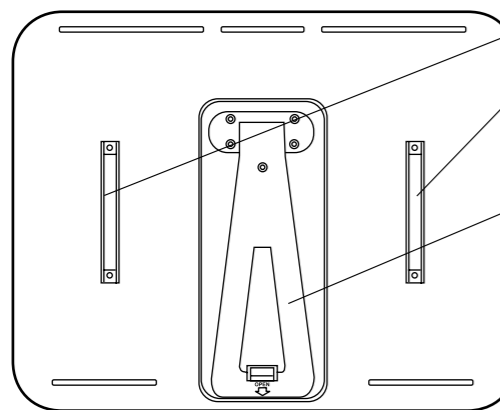

取付け用マグネット

スタンド

電源コード

電源プラグ

付属品

木製デスク用取付金具 2個

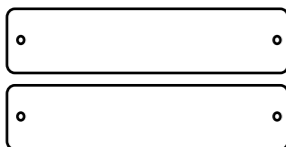

取付金具固定ネジ 4個



使いかた

ご使用前の準備

本紙 4,5 ページ「設置場所について」に従って
本体を安全な場所に設置してから、
電源プラグをコンセントに差し込みます。

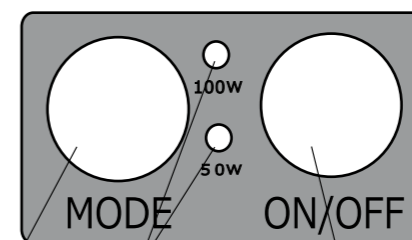
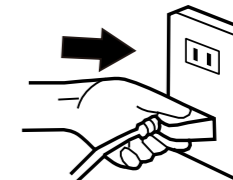

モードボタン

運転ランプ

ON/OFF ボタン

1. 電源を入れる

「ON/OFF ボタン」を押すと、運転を開始します。
運転中（運転ランプ点灯）

2. あたたかさを調節する

「モードボタン」を押すと、ヒーターの強さを切り替えられます。
強（100W の運転ランプが点灯）
弱（50W の運転ランプが点灯）

3. 電源を切る

「ON/OFF ボタン」を押すと、運転を停止します。
停止中（運転ランプ消灯）

4. 電源プラグを抜く

自動オフ機能

連続して6時間30分使用すると、自動的に運転を停止します。

お手入れのしかた



警告

お手入れするとき、持ち運ぶとき、使わないときは、
電源プラグをコンセントから抜く
けがや火災・感電の原因になります。

パネル部のお手入れ

フロントパネルに付着したホコリを、毛先のやわらかいブラシ等を使って取り除きます。
汚れがひどい場合は、ぬるま湯または中性洗剤を溶かした水にひたして固く絞った
やわらかい布で、軽くたたくように拭き取ってください。
お手入れ後は、十分に乾燥させてからご使用ください。

- 水分を多く含んだ布を使用しないでください。破損、故障の原因になります。

本体部のお手入れ

やわらかい布でやさしく乾拭きしてください。
汚れがひどい場合は、ぬるま湯または中性洗剤を溶かした水にひたして固く絞った
やわらかい布で、汚れをふき取ります。中性洗剤を使用した場合は、洗剤が残らない
よう水拭きしてから乾いた布で水分をふき取ってください。

- 乾いた布やたわし等で強くこすらないでください。傷がつく原因になります。
- ベンジン・シンナー・アルコール・灯油・ベンゾール・クレンザー・アルカリ洗剤等
を使用しないでください。変質・変色等、故障の原因になります。
- 化学ぞうきんや中性洗剤を使用するときは、その注意書に従ってください。

電源プラグのお手入れ

電源プラグを抜き、乾いた布でホコリや微細な水分を拭きとります。

- プラグにホコリなどがたまると、湿気などで絶縁不良となり、火災の原因になります。

保管のしかた

保管する前に

- ① 運転を停止したら、本体が十分に冷めるまで待つ。
 - 運転停止後は、ヒータは熱くなっていますので、
熱くなってからお手入れを行なってください。
- ② お手入れをおこなう。
 - お手入れで水拭きした場合は、
よく乾燥させてから保管してください。
- ③ 本体を包装袋に入れ、直射日光を避け湿気の少ないところに保管します。
 - 保管、収納時は必ず電源プラグをコンセントから抜いてください。

廃棄する場合

本製品を廃棄する場合は、お住まいの自治体の廃棄方法に従って廃棄してください。

故障かな？と思ったら

「故障かな？」と思ったら下記的项目をお調べください。

症状	おたしかめください	対処方法
電源が入らない	・電源プラグがしっかりと差し込まれていますか？	→電源プラグをしっかりと差し込んでください。
	・使用中のコンセントのブレーカーが切れていませんか？	→使用中のコンセントのみが対象の安全ブレーカーが切れている可能性があります。ブレーカーの容量以下になるよう確認のうえ対象の安全ブレーカーを入れてください。
動作しない	・ON/OFF ボタンを押しましたか？	→操作パネルの ON/OFF ボタンを押してください
運転ランプが点灯しない	・自動 OFF が作動していませんか？	→操作パネルの ON/OFF ボタンを押してください
	・本体が熱くなっていませんか？	→安全装置がはたらいています。温度が下がると再び動作を開始します。
異音がる	・運転開始時や終了時の「パチパチ」という音ですか？	→本体の金属部分が伸び縮みするときに出る音です。故障ではありません。
	・運転中の「カチッカチツ」という音ですか？	→本体の温度を一定に保つために、自動的に切り替える音です。故障ではありません。

上記の項目を調べても解決しない場合は、すぐにご使用を中止しお買い上げの販売店もしくは当社アフターサービスまでお問い合わせください。

仕様

品名	2WAY パネルヒーター
品番	MIYAPN-21
電源	100V 50-60Hz
定格消費電力 (電気代の目安)	強 100W / 弱 50W (1 時間 約 3 円 / 1 時間 約 1.5 円)
熱媒体の種類	マイカヒーター
放熱の方式	乾式
温度調節の方式	固定式
安全装置	自動 OFF (6 時間 30 分) サーモスタット 温度ヒューズ 電流ヒューズ
電源コード	約 1.6m
寸法	幅 430mm × 奥行 30mm × 高さ 340mm
本体重量	約 2.9kg
付属品	木製デスク用 取付金具 2 個 取付金具固定ネジ 4 個

※製品改良などのため仕様の一部を予告なしに変更することがあります。

愛情点検

長年ご使用のヒーターの点検を！



こんな症状はありませんか

- スイッチを入れてもときどき運転しないときがある。
- 電源コードや電源プラグが異常に熱くなる。
- 電源コードを動かすと通電したり、しなかったりする。
- こげくさい臭いがする。
- その他の異常や故障がある。

故障や事故防止のため電源プラグをコンセントから抜いて、必ず販売店または当社アフターサービスにご相談ください。